

B45xxx シリーズ

SIM – フルサイズ SIM エクステンダ

製品情報 > エクステンダ系製品 > B45xxx シリーズ

B45xxx-DB43



アプリケーションダイアグラム

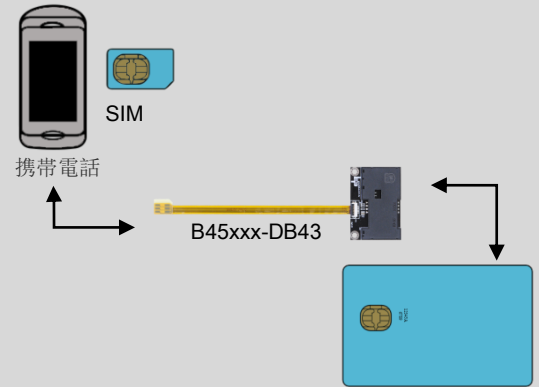

概要

B45xxx Series は SIM カードをフルサイズ SIM カードに変換するためのフレキケーブル (FPC) を利用したエクステンダです。フレキケーブルを使用しているため、柔軟な配置が可能です。B45 を利用して SIM カードを microSIM カードスロットの外部に配置することができます。ケーブル部は 0.1mm と薄いため本体とカバーの隙間に配置することが可能です。これまでの経験を元に信号の減衰が最小限なるように考慮されています。特に生産現場での工数と時間を削減する目的で設計されており、携帯電話等の microSIM カードの試験等の強力な治具としてご利用いただけます。長期間のご使用を考慮し、高品質の部品・部材で製造しています。

B4516A-DB43

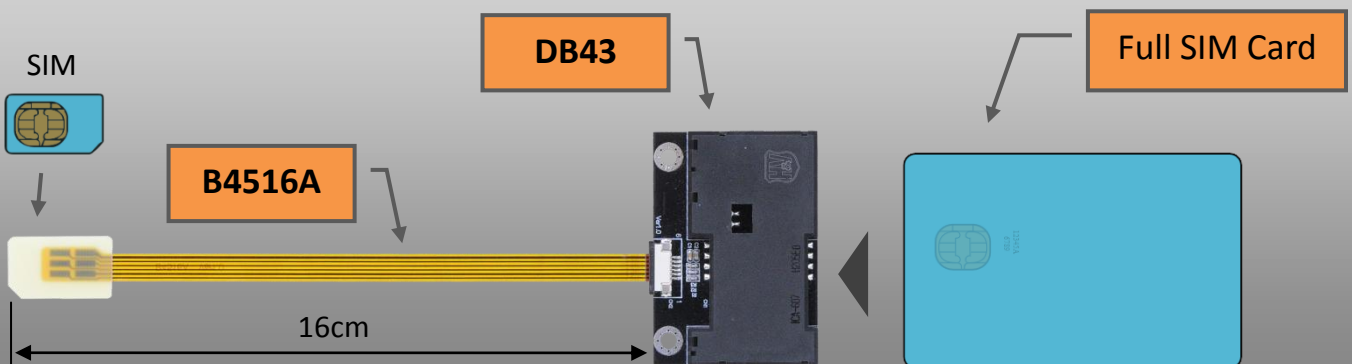

B32 / B40 / B43 / B44 / B45 / B46 シリーズ比較

B3214A-DB32

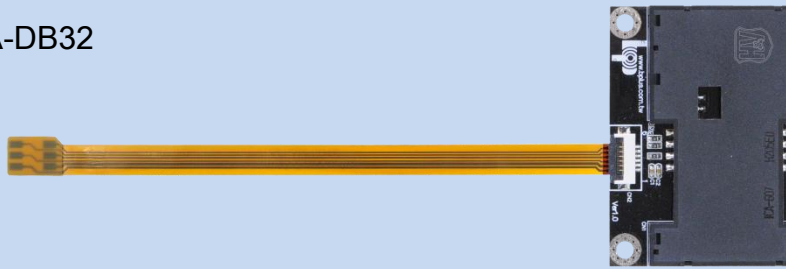

iPhone5 / iPhone5S(c) に向け
NEW iPad / iPad-mini に向け

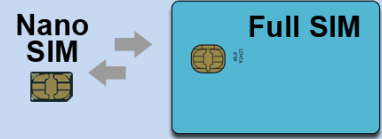

B4010A-DB43

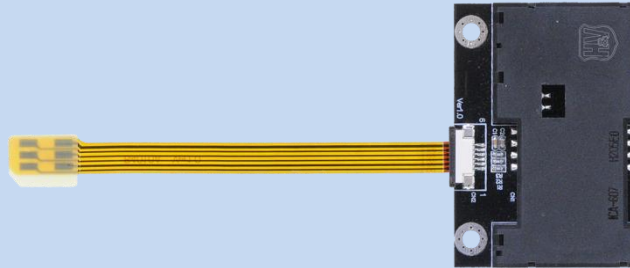

Samsung Galaxy に向け

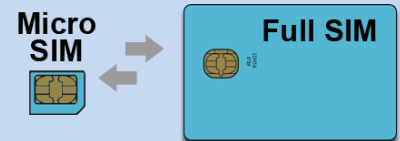

B4310A-DB43

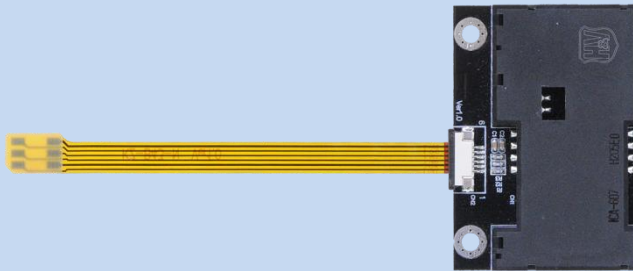

B4490A-DB44

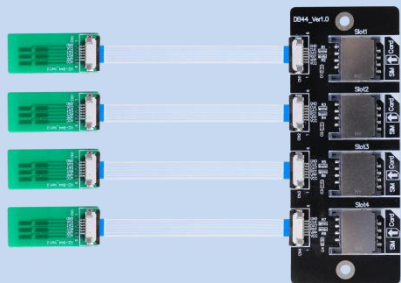

B4490A-DB32

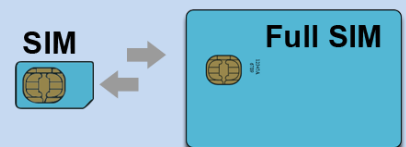

B4490B-DB43

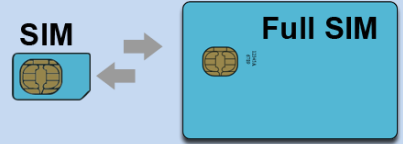

B4516A-DB43

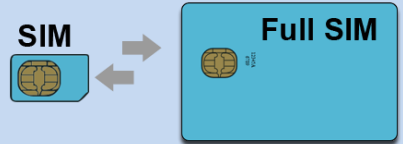

B4616A-DB32



Apple iPhone4 に向け

